

ข้อบัญญัติองค์การบริหารส่วนตำบล



เรื่อง

การติดตั้งบ่อดักไขมันบำบัดน้ำเสียในอาคาร

พ.ศ. 2552

ของ

องค์การบริหารส่วนตำบลบ้านในดง

อำเภอท่ายาง จังหวัดเพชรบุรี

บันทึกหลักการและเหตุผล

ประกอบข้อบัญญัติตำบลองค์การบริหารส่วนตำบลบ้านในดง
เรื่อง การติดตั้งบ่อดักไขมันบำบัดน้ำเสียในอาคาร พ.ศ. 2552

หลักการ

การจัดระบบน้ำเสียในอาคารและครัวเรือนเป็นการแก้ไขปัญหาที่ต้นทางและเป็นส่วน
หนึ่งของการแก้ไขปัญหาคูณภาพน้ำ ประกอบกับพระราชบัญญัติกำหนดแผนและขั้นตอนกระจายอำนาจ
ให้แก่องค์กรปกครองส่วนท้องถิ่น พ.ศ. 2542 กำหนดให้องค์กรปกครองส่วนท้องถิ่นมีหน้าที่เป็น
หน่วยงานหลักในการกำจัดขยะมูลฝอยสิ่งปฏิกูลและน้ำเสีย จึงดำเนินการออกข้อบัญญัติตำบล เรื่อง การ
ติดตั้งบ่อดักไขมันบำบัดน้ำเสียในอาคาร พ.ศ. 2552

เหตุผล

เพื่อควบคุมมลพิษจากน้ำเสีย จัดการระบบน้ำเสียในครัวเรือนและชุมชน และเป็นกา
ลดปริมาณน้ำเสียและปรับปรุงคุณภาพน้ำให้ดีขึ้น อาศัยอำนาจตามความในมาตรา 67 (2) และ มาตรา 71
แห่งพระราชบัญญัติสภาตำบลและองค์การบริหารส่วนตำบล พ.ศ. 2537 และแก้ไขเพิ่มเติมถึงปัจจุบัน
(พ.ศ. 2546) และมาตรา 18 มาตรา 20 (3) และมาตรา 44 แห่งพระราชบัญญัติการสาธารณสุข พ.ศ.
2535 จึงตราข้อบัญญัติตำบล เรื่อง การติดตั้งบ่อดักไขมันบำบัดน้ำเสียในอาคาร พ.ศ. 2552 ขึ้น

สำเนาถูกต้อง

Ab

(นายอุทัยวุฒิ กตินกรุ่น)
ผู้อำนวยการกองช่าง



ข้อบัญญัติองค์การบริหารส่วนตำบลบ้านในดง
เรื่อง การติดตั้งบ่อดักไขมันบำบัดน้ำเสียในอาคาร

พ.ศ. 2552

อาศัยอำนาจตามความในมาตรา 67 (2) และมาตรา 71 แห่งพระราชบัญญัติสภาตำบลและองค์การบริหารส่วนตำบล พ.ศ. 2537 แก้ไขเพิ่มเติมถึง (ฉบับที่ 5) พ.ศ. 2546 และมาตรา 18 มาตรา 20 (3) มาตรา 44 แห่งพระราชบัญญัติการสาธารณสุข พ.ศ. 2535 อันมีบทบัญญัติบางประการเกี่ยวกับการกำจัดสิทธิและเสรีภาพของบุคคล ซึ่งมาตรา 29 ประกอบกับมาตรา 31 มาตรา 35 มาตรา 48 และมาตรา 56 ของรัฐธรรมนูญแห่งราชอาณาจักรไทยบัญญัติให้กระทำได้โดยอาศัยอำนาจตามบทบัญญัติแห่งกฎหมายองค์การบริหารส่วนตำบลบ้านในดงจึงออกข้อบัญญัติไว้ดังต่อไปนี้

ข้อ 1 ข้อบัญญัตินี้เรียกว่า “ข้อบัญญัติองค์การบริหารส่วนตำบล เรื่อง การติดตั้งบ่อดักไขมันบำบัดน้ำเสียในอาคาร พ.ศ. 2552”

ข้อ 2 ข้อบัญญัตินี้ให้ใช้บังคับตั้งแต่วันถัดจากวันประกาศโดยเปิดเผย ณ ที่ทำการองค์การบริหารส่วนตำบลบ้านในดง เป็นต้นไป

ข้อ 3 ข้อบัญญัติองค์การบริหารส่วนตำบลหรือข้อบังคับ กฎ ระเบียบ และคำสั่งอื่นใดขององค์การบริหารส่วนตำบล ซึ่งขัดหรือแย้งกับข้อบัญญัตินี้ให้ใช้ข้อบัญญัตินี้แทน

ข้อ 4 ในข้อบัญญัตินี้

“อาคาร” หมายความว่า ตึก บ้าน เรือน ร้านค้า ร้านอาหาร สำนักงานหรือสิ่งปลูกสร้างอย่างอื่นซึ่งบุคคลอาจเข้าอยู่อาศัยหรือใช้สอยได้

“บ่อดักไขมัน” หมายความว่า สิ่งที่ใช้แยกน้ำมันและไขมันออกจากน้ำซึ่งผ่านการใช้แล้ว

“การระบายน้ำ” หมายความว่า การผันน้ำ การปล่อยน้ำ การเทน้ำ การสูบน้ำ หรือการกระทำอื่นใดที่เป็นการถ่ายเทน้ำ

“แหล่งระบายน้ำ” หมายความว่า ทางหรือท่อระบายน้ำ ลำกระโดง ลำราง คู คลอง แม่น้ำ ทะเล และแหล่งน้ำสาธารณะ แหล่งน้ำธรรมชาติ และแหล่งน้ำที่เป็นของเอกชนซึ่งมีทางเชื่อมต่อหรือสามารถไหลไปสู่แหล่งน้ำสาธารณะหรือแหล่งน้ำธรรมชาติได้

“เจ้าพนักงานท้องถิ่น” หมายความว่า นายกององค์การบริหารส่วนตำบล

“พนักงานเจ้าหน้าที่” หมายความว่า ปลัดองค์การบริหารส่วนตำบล และ พนักงานองค์การบริหารส่วนตำบลอื่นที่เจ้าพนักงานท้องถิ่นแต่งตั้ง

ข้อ 5 ข้อบัญญัตินี้ให้ใช้บังคับแก่อาคารที่มีการระบายน้ำทิ้งลงหรือไหลไปสู่แหล่งระบายน้ำ และยังไม่มีกฎหมายใดกำหนดมาตรการเกี่ยวกับการกำจัดน้ำมันและไขมันสำหรับอาคารประเภทนั้น

ข้อ 6 ให้เจ้าของหรือผู้ครอบครองอาคาร ตามข้อ 5 ติดตั้งบ่อดักไขมันตามมาตรฐานที่เจ้าพนักงานท้องถิ่นประกาศกำหนด

ให้เจ้าของหรือผู้ครอบครองอาคารที่มีการปลูกสร้างใหม่ดำเนินการติดตั้งบ่อดักไขมัน สำหรับอาคารอาคารนั้นให้แล้วเสร็จก่อนเข้าอยู่อาศัยหรือใช้สอย และหากอาคารโคอยู่ระหว่างการปลูกสร้างใหม่ในวันที่ข้อบัญญัตินี้ มีผลใช้บังคับก็ให้ดำเนินการติดตั้งบ่อดักไขมันเช่นเดียวกัน

ข้อ 7 ให้เจ้าพนักงานท้องถิ่นและพนักงานเจ้าหน้าที่ที่มีอำนาจหน้าที่ดังต่อไปนี้

- (1) เข้าตรวจอาคารและบริเวณที่ตั้งอาคารในระหว่างพระอาทิตย์ขึ้นและตก
- (2) สั่งให้เจ้าของหรือผู้ครอบครองอาคารที่มีการระบายน้ำทิ้งลงหรือไหลไปสู่แหล่งระบายน้ำดำเนินการติดตั้งบ่อดักไขมันให้แล้วเสร็จภายในเก้าสิบวัน

ข้อ 8 ให้เจ้าของหรือผู้ครอบครองตามข้อ 6 ทำการดูแลรักษา เก็บขนน้ำมันหรือไขมันในบ่อดักไขมันไปกำจัดและซ่อมแซมบำรุงรักษาบ่อดักไขมันให้อยู่ในสภาพที่ใช้การได้ตามปกติ

ข้อ 9 ผู้ใดขัดขวางการปฏิบัติหน้าที่ของเจ้าพนักงานท้องถิ่นหรือพนักงานเจ้าหน้าที่ในการปฏิบัติการตามข้อ 7 (1) ต้องระวางโทษปรับไม่เกินหนึ่งพันบาท

ข้อ 10 ผู้ใดไม่ปฏิบัติตามคำสั่งของเจ้าพนักงานท้องถิ่นหรือพนักงานเจ้าหน้าที่ตามข้อ 7(2) ต้องระวางโทษปรับไม่เกินห้าร้อยบาท และเจ้าพนักงานท้องถิ่นอาจกำหนดให้เสียค่าปรับอีกไม่เกินวันละสองร้อยบาทนับแต่วันถัดจากวันครบกำหนดระยะเวลาที่เจ้าพนักงานท้องถิ่นหรือพนักงานเจ้าหน้าที่กำหนดให้ดำเนินการติดตั้งบ่อดักไขมันนั้นเป็นต้นไป จนกว่าจะได้ปฏิบัติให้ถูกต้อง

ข้อ 11 ให้เจ้าพนักงานท้องถิ่นประกาศและประชาสัมพันธ์ให้ประชาชนทราบถึงการปฏิบัติตามข้อบัญญัตินี้

ข้อ 12 ให้เจ้าพนักงานท้องถิ่นมีอำนาจในการพิจารณาเวนการปฏิบัติตามข้อบัญญัตินี้ตามความจำเป็นและความเหมาะสมของอาคารและพื้นที่บางแห่ง อาทิเช่น พื้นที่บนภูเขา พื้นที่เกษตรกรรม พื้นที่ในชนบท เป็นต้น

ข้อ 13 ให้นายกองค้การบริหารส่วนตำบลรักษาการตามข้อบัญญัตินี้ และให้มีอำนาจออกประกาศหรือคำสั่งเพื่อปฏิบัติการเป็นไปตามข้อบัญญัตินี้

ประกาศ ณ วันที่.....เดือน.....พ.ศ.....

กชช (สง)

(นายถนอง แสงศิลา)

นายกองค์การบริหารส่วนตำบลบ้านในดง

เห็นชอบ

(นายประจวบ แสงสุวรรณ)

ตำแหน่ง นายอำเภอท่ายาง

แนวทางปฏิบัติของอาคารปลูกสร้างใหม่

- 1) เมื่อเทศบัญญัติและข้อบัญญัตินี้ มีผลบังคับใช้ให้ประชาสัมพันธ์ให้ประชาชนทราบถึงการปฏิบัติตามเทศบัญญัติและข้อบัญญัติท้องถิ่น
 - 2) พิจารณาออกประกาศกำหนดคุณลักษณะบ่อคักไขมันเพื่อปฏิบัติการให้เป็นไปตามเทศบัญญัติและข้อบัญญัติฉบับนี้
 - 3) จัดหาแบบบ่อคักไขมันตามคุณลักษณะที่กำหนดและวิธีการติดตั้งบ่อคักไขมันไว้บริการประชาชน หรือพิจารณาจากแบบบ่อคักไขมันและวิธีการติดตั้งบ่อคักไขมัน (เอกสารแนบ)
 - 4) กำหนดให้ผู้ยื่นเรื่องขออนุญาตปลูกสร้างอาคาร จะต้องมียารบ่อคักไขมันในแบบแปลนขออนุญาตก่อสร้างอาคาร
 - 5) กำหนดให้เจ้าของหรือผู้ครอบครองอาคารเป็นผู้รับผิดชอบในการติดตั้งบ่อคักไขมัน รวมถึงการดูแล รักษา เก็บขนน้ำมันและไขมันออกจากบ่อ ไปกำจัด ตลอดจนเปลี่ยนบ่อคักไขมันใหม่ ในกรณีที่บ่อคักไขมันเดิมไม่อยู่ในสภาพที่ใช้งานได้
 - 6) ออกคำสั่งแต่งตั้งพนักงานเจ้าหน้าที่ เพื่อดำเนินการสำรวจตรวจสอบอาคาร เพื่อสั่งการให้เจ้าของหรือผู้ครอบครองติดตั้งบ่อคักไขมันตามเทศบัญญัติและข้อบัญญัตินี้
 - 7) กรณีเจ้าของหรือผู้ครอบครองอาคารมีเหตุจำเป็นอันสมควรที่ไม่สามารถติดตั้งบ่อคักไขมันได้ ให้องค์กรปกครองส่วนท้องถิ่นเข้าช่วยเหลือในการติดตั้งบ่อคักไขมันจนสำเร็จ
 - 8) เจ้าพนักงานท้องถิ่นอาจกเว้นการปฏิบัติตามเทศบัญญัติและข้อบัญญัตินี้ เช่น อาคารบางหลังที่ปลูกสร้างบนพื้นที่ภูเขาหรือในพื้นที่ชนบทหรือในพื้นที่เกษตรกรรม เป็นต้น
-

แนวทางปฏิบัติของอาคารสิ่งปลูกสร้างอยู่เดิม

1. กรณีเจ้าของหรือผู้ครอบครองอาคารเป็นผู้ติดตั้งบ่อดักไขมันเอง

1.1 จัดประชุมประชาคม เพื่อสร้างความตระหนักและความรู้ความเข้าใจถึงปัญหาน้ำเสียที่เกิดจากอาคารบ้านเรือนและสิ่งปลูกสร้างอื่น เมื่อมีการระบายน้ำเสียจากหลายแห่งมารวมกันในแหล่งน้ำสาธารณะหรือแหล่งน้ำธรรมชาติ อาจก่อให้เกิดผลกระทบต่อคุณภาพน้ำและสิ่งแวดล้อมโดยรวม หากไม่มีการบำบัดน้ำเสีย ณ แหล่งกำเนิด จึงสมควรที่ประชาชนทุกคนจะต้องร่วมมือกันติดตั้งบ่อดักไขมันในอาคารบ้านเรือน เพื่อดักจับไขมันและน้ำมันทุกประเภท ก่อนจะระบายลงสู่แหล่งระบายน้ำหรือแหล่งน้ำสาธารณะหรือแหล่งน้ำธรรมชาติ เพราะไขมันและน้ำมันเป็นต้นเหตุของสารอินทรีย์ที่ทำให้เกิดน้ำเสีย

1.2 สร้างแรงจูงใจในการติดตั้งบ่อดักไขมัน โดยองค์กรปกครองส่วนท้องถิ่นพิจารณาลดค่าน้ำประปา ลดค่าภาษีโรงเรือน จัดทำประกาศนียบัตรครัวเรือนดีเด่นให้กับผู้ติดตั้งบ่อดักไขมัน เป็นต้น

1.3 สสำรวจข้อมูลและขึ้นทะเบียนบัญชีรายชื่อเจ้าของหรือผู้ครอบครองอาคารบ้านเรือนที่มีความประสงค์จะติดตั้งบ่อดักไขมัน

1.4 จัดตั้งกองทุนบ่อดักไขมัน โดยมีวัตถุประสงค์เพื่อช่วยเหลือเจ้าของหรือผู้ครอบครองอาคารบ้านเรือนที่มีความประสงค์จะติดตั้งบ่อดักไขมัน แต่ขาดความพร้อมในด้านต่างๆ อาทิ มีสภาพยากจน ไม่มีเงินขาดแคลนวัสดุอุปกรณ์ ขาดแคลนเครื่องมือ ฯลฯ ได้ติดตั้งบ่อดักไขมัน ประกอบกับเป็นคำบริหารจัดการโครงการฯ ส่วนการจัดหาเงินกองทุนและวัสดุอุปกรณ์เครื่องมือ อาจดำเนินการด้วยวิธีการ เช่น ทอดผ้าป่าบ่อดักไขมัน เป็นต้น

1.5 แต่งตั้งคณะกรรมการบ่อดักไขมัน เพื่อบริหารจัดการโครงการฯ โดยพิจารณาจากกลุ่มบุคคลที่มีศักยภาพ มีความเสียสละ มีความรู้ความสามารถเป็นที่ยอมรับของประชาชนทั่วไป อาทิเช่น ผู้นำหมู่บ้าน ผู้นำชุมชน ผู้ทรงคุณวุฒิ กลุ่มอนุรักษ์สิ่งแวดล้อม อาสาสมัครสาธารณสุข อาสาสมัครต่างๆ ช่างฝีมือก่อสร้าง เป็นต้น เพื่อให้ประชาชนได้เข้ามามีส่วนร่วมในการแก้ไขปัญหา น้ำเสีย ณ แหล่งกำเนิด ด้วยการติดตั้งบ่อดักไขมันในท้องถิ่นตน ซึ่งคณะกรรมการฯ อาจประกอบด้วยฝ่ายต่างๆ ดังนี้ ฝ่ายอำนวยการ ฝ่ายประชาสัมพันธ์ ฝ่ายฝึกอบรม ฝ่ายการเงิน ฝ่ายจัดหาวัสดุอุปกรณ์และเครื่องมือ ฝ่ายผลิตและติดตั้ง ฝ่ายติดตามผล และฝ่ายเลขานุการ ทั้งนี้ องค์กรปกครองส่วนท้องถิ่นจะต้องให้การสนับสนุนช่วยเหลือและร่วมดำเนินการกับคณะกรรมการดังกล่าว

2. องค์กรปกครองส่วนท้องถิ่นเป็นผู้ดำเนินการติดตั้งบ่อดักไขมัน

2.1 กำหนดเป้าหมายในการติดตั้งบ่อดักไขมันให้กับอาคารและสถานที่ดังต่อไปนี้
ภายในปี 2550

- โรงเรียนในสังกัดองค์กรปกครองส่วนท้องถิ่นทุก โรงเรียน
- ร้านอาหารขนาดพื้นที่เกินกว่า 2,500 ตารางเมตร จำนวน 30 %
- หอพักที่มีห้องพักตั้งแต่ 50 ห้องขึ้นไป จำนวน 10 %

2.2 กำหนดหลักเกณฑ์ในการสนับสนุนการติดตั้งบ่อดักไขมันจากแนวทางเลือก ดังนี้

- เจ้าของอาคารบ้านเรือนซื้อผลิตภัณฑ์บ่อดักไขมันสำเร็จรูป ให้องค์กรปกครองส่วนท้องถิ่นติดตั้งให้โดยไม่คิดค่าบริการติดตั้ง

- เจ้าของอาคารบ้านเรือนออกค่าวัสดุอุปกรณ์บ่อดักไขมัน โดยองค์กรปกครองส่วนท้องถิ่นก่อสร้างติดตั้งบ่อดักไขมัน โดยไม่คิดค่าบริการติดตั้ง

- เจ้าของอาคารบ้านเรือนออกค่าวัสดุอุปกรณ์บ่อดักไขมันครึ่งหนึ่งและองค์กรปกครองส่วนท้องถิ่นสมทบค่าวัสดุอุปกรณ์บ่อดักไขมันให้อีกครึ่งหนึ่ง พร้อมก่อสร้างติดตั้งบ่อดักไขมัน

- องค์กรปกครองส่วนท้องถิ่นดำเนินการก่อสร้างติดตั้งบ่อดักไขมันให้กับอาคารบ้านเรือน แล้วให้เจ้าของอาคารบ้านเรือนผ่อนชำระเงินค่าบ่อดักไขมัน เป็นงวดๆ จนครบ

- องค์กรปกครองส่วนท้องถิ่นดำเนินการติดตั้งบ่อดักไขมันให้โดยไม่เก็บค่าใช้จ่ายใดๆ ทั้งสิ้น

2.3 จัดตั้งศูนย์การผลิตและติดตั้งบ่อดักไขมัน โดยกำหนดรูปแบบบ่อดักไขมันตามความเหมาะสมของอาคารบ้านเรือนและสิ่งปลูกสร้างแต่ละประเภท

2.4 ตั้งงบประมาณรายจ่ายไว้ในหมวดครุภัณฑ์ที่ดินและสิ่งก่อสร้างหรือโอนงบประมาณรายจ่ายประจำปีรายการที่ยังไม่มีความจำเป็นต้องใช้จ่ายหรือเหลือจ่าย เพื่อดำเนินโครงการหนึ่งอาคารบ้านเรือนหนึ่งบ่อดักไขมันหรืออาจใช้จ่ายจากเงินสะสม เพื่อสนับสนุนการบริการชุมชนและสังคม หรือกิจกรรมที่จัดทำเพื่อบำบัดความเดือดร้อนของประชาชนตามระเบียบกระทรวงมหาดไทยว่าด้วยการรับเงิน การเบิกจ่ายเอง การฝากเงิน การเก็บรักษาเงิน และการตรวจเงินขององค์กรปกครองส่วนท้องถิ่น (ฉบับที่ 2) พ.ศ.2548

แบบรายงานผลการออกเทศบัญญัติ/ข้อบัญญัติ ติดตั้งบ่อดักไขมันบำบัดน้ำเสียในอาคารบ้านเรือน

จังหวัด.....

ประจำวันที่.....เดือน

อำเภอ	อบค.	อยู่ระหว่างการออกเทศบัญญัติ/ข้อบัญญัติ	ว.ค.ป. ออกเทศบัญญัติ/ ข้อบัญญัติ อบค.	อาคารบ้านเรือนปลูกสร้างใหม่		อาคารบ้านเรือนปลูกสร้างอยู่เดิม	
				จำนวนปลูก สร้างใหม่ (แห่ง)	ติดตั้งบ่อดัก ไขมัน(แห่ง)	จำนวนปลูกสร้าง อยู่เดิม (แห่ง)	ติดตั้งบ่อดัก ไขมัน(แห่ง)
		1. ว.ค.ป.จัดทำร่าง เทศบัญญัติ/ ข้อบัญญัติ				1. โรงเรียน	
		2. ว.ค.ป.เสนอสภา				2. หอพัก	
		3. ว.ค.ป.เสนอ ผวจ.				3. ร้านค้า	
		4. ว.ค.ป.เสนอ นอ.				4. ร้านอาหาร	

1. จำนวนเทศบาลและองค์การบริหารส่วนตำบลที่อยู่ระหว่างการออกเทศบัญญัติ/ข้อบัญญัติ จำนวน..... แห่ง

2. จำนวนเทศบาลและองค์การบริหารส่วนตำบลที่มีการออกเทศบัญญัติ/ข้อบัญญัติบังคับใช้กับอาคารบ้านเรือนให้ติดตั้งบ่อดักไขมันบำบัดน้ำเสียในครัวเรือน จำนวน..... แห่ง

3. อาคารบ้านเรือนที่มีการติดตั้งบ่อดักไขมันบำบัดน้ำเสียในครัวเรือน จำนวน..... แห่ง

ผู้รายงาน

(.....)

ตำแหน่งท้องถิ่นจังหวัด.....

แบบรายงานผลการออกเทศบัญญัติ/ข้อบัญญัติ เรื่องการติดตั้งบ่อดักไขมันบำบัดน้ำเสียในอาคาร
 เทศบาล/อบต..... อำเภอ..... จังหวัด.....

ประจำวันที่ เดือน.....

รออกเทศบัญญัติ/ข้อบัญญัติ อบต.		ว.ค.ป.	อาคารบ้านเรือนปลูกสร้างใหม่		อาคารบ้านเรือนปลูกสร้างอยู่เดิม	
ว.ค.ป.ที่นำเข้า นสภาท้องถิ่น	ว.ค.ป.ที่นำเสนอ น.อ./ผ.ว.จ.อนุมัติ	ออกเทศบัญญัติ/ ข้อบัญญัติ อบต.	จำนวนปลูกสร้างใหม่ (แห่ง)	ติดตั้งบ่อดัก ไขมัน(แห่ง)	จำนวนปลูกสร้างอยู่เดิม (แห่ง)	ติดตั้งบ่อดัก ไขมัน (แห่ง)
					1. โรงเรียน 2. หอพัก 3. ร้านค้า 4. ร้านอาหาร	

ผู้รายงาน

(.....)

ตำแหน่ง

ข้อกำหนดและวิธีการติดตั้งบ่อดักไขมัน

บ่อดักไขมันสามารถก่อสร้างได้หลายแบบ เช่น

1. บ่อดักไขมันติดตั้งในที่แบบวงขอบซีเมนต์
2. กับบ่อดักไขมันแบบสร้างในที่

การติดตั้งขึ้นอยู่กับความเหมาะสม โดยคิดจากปริมาณน้ำเสียที่เกิดจากครัว ห้องน้ำ ลานซักล้าง และสภาพของพื้นที่ที่จะทำการก่อสร้าง

วิธีการก่อสร้างบ่อดักไขมัน

1. บ่อดักไขมันแบบวงขอบซีเมนต์ โดยมีขั้นตอนดังนี้

1.1 วัสดุและอุปกรณ์ในการก่อสร้าง

1.1.1 ปูนซีเมนต์ ปอร์ตแลนด์

1.1.2 ทรายหยาบและทรายละเอียด

1.1.3 เหล็กเส้นกลม RB ขนาด ๘9 มม.

1.1.4 วงขอบซีเมนต์สำเร็จรูป (ในท้องตลาดมีจำหน่ายโดยทั่วไป)

มีขนาดเส้นผ่านศูนย์กลาง ตั้งแต่ขนาด 0.80 ม. สูง 0.30-0.40 ม.

มีขนาดเส้นผ่านศูนย์กลาง ตั้งแต่ขนาด 1.00 ม. สูง 0.35-0.40 ม.

มีขนาดเส้นผ่านศูนย์กลาง ตั้งแต่ขนาด 0.80 ม. สูง 0.40-0.45 ม.

1.1.5 ท่อ PVC ชั้น 8.5 ท่อเข้า ขนาด ๘75 มม. หรือตามรูปแบบหรือขนาดใหญ่กว่าท่อเข้าออก ขนาด ๘100 มม. หรือตามรูปแบบหรือใหญ่กว่า (ผลิตตามมาตรฐาน มอก.17-2532)

1.2 วิธีการก่อสร้าง

1.2.1 ขุดดินลึกลงไป โดยระดับท่อน้ำที่ออกจากแหล่งน้ำเสียเข้ามาท่อน้ำเข้าบ่อดักไขมัน (ตามรูปแบบ) โดยขุดหลุมให้มีเส้นผ่านศูนย์กลางของหลุมใหญ่กว่าขนาดของวงขอบซีเมนต์สำเร็จรูปประมาณ 50 ซม. โดยรอบหรือพอสมควร เมื่อขุดได้ระดับแล้วให้ดูว่าดินก้นหลุมมีความแน่นพอที่จะรับน้ำหนักบ่อได้หรือไม่ เมื่อพิจารณาแล้วให้ดำเนินการดังนี้

1) กรณีดินมีความแข็งแรงและแน่นพอที่รับน้ำหนักได้ ให้ทำการใส่ทรายหยาบก้นหลุมบดอัดแน่น ความหนาประมาณ 10 ซม. ได้เลย

2) กรณีดินมีความอ่อนนุ่มหรือเป็นดินเหนียว ให้ทำการตอกเสาเข็มไม้ขนาด ๐ 4-8 นิ้ว ยาว 3.0 - 6.0 ม. แล้วใส่ทรายรองพื้นอัดแน่น ความหนา 10 ซม. ให้เสาเข็มพื้นทรายรองพื้นขึ้นมาประมาณ 2-3 ซม.

1.2.2 ผูกเหล็กเส้นกลม ขนาด ๘9 มม. เป็นตะแกรงวงกลม ระยะห่าง 20 x 20 ซม. (ตามรูปแบบ)

1.2.3 เทคอนกรีต อัตราส่วน 1:2:4 หนา 10 ซม. โดยให้เนื้อคอนกรีตหุ้มท่อน้ำเข้าประมาณ 2-3 ซม.

1.2.4 นำวงขอบซีเมนต์สำเร็จรูป มาวางที่คอนกรีตก้นหลุมที่เตรียมไว้ โดยตั้งวงขอบซีเมนต์ เป็นแบบปิดกันก็ให้วางได้เลย แต่ถ้าเป็นวงขอบซีเมนต์ฯ ธรรมดา เมื่อวางแล้วให้ทำการยาแนวด้วยปูนทรายที่ก้นวงขอบซีเมนต์ เพื่อป้องกันรั่วซึม จากนั้นเอาวงขอบซีเมนต์วางซ้อนทับตามจำนวนที่ได้กำหนดไว้ แล้วยาแนวรอบต่อตามรูปแบบ โดยอัตราส่วนผสมปูนทรายยาแนว ปูน : ทราย เท่ากับ 1 : 1 พร้อมทั้งทากระเบื้องต่อท่อระบายน้ำตามรูปแบบ กลบฝังดิน โดยรอบตัวบ่อให้แน่นแล้วปิดฝาปูนท้องตลาด

1.2.5 การต่อน้ำเข้า และน้ำออกจากบ่อดักไขมัน ให้ทำการต่อน้ำทิ้งที่ออกจากจุดปรุงอาหารหรือจากจุดล้างจานหรือภาชนะอื่น ๆ ที่มีไขมันเกาะติด โดยใช้ท่อ PVC ชั้น 8.5 ขนาดขึ้นอยู่กับรูปแบบหรือความเหมาะสมแต่ขนาดของท่อต้อง ไม่เล็กกว่าท่อเดิมที่ออกมา ส่วนน้ำทิ้งให้ต่อด้วยท่อ PVC ชั้น 8.5 ขนาด (ตามรูปแบบ) หรือใหญ่กว่า โดยให้ ต่อน้ำที่ออกจากบ่อดักไขมัน ไปลงแหล่งน้ำสาธารณะหรือรางน้ำ คู คลอง ตามพื้นที่นั้น ๆ โดยไม่ให้ ปากท่อที่ออกจมอยู่ในน้ำเพื่อให้มีภาระระบายออกจากตัวบ่อดักไขมัน ได้ดี

2. บ่อดักไขมันแบบสร้างในที่ โดยมีขั้นตอนดังนี้

2.1 วัสดุและอุปกรณ์ในการก่อสร้าง

2.1.1 ปูนซีเมนต์ ปอร์ตแลนด์

2.1.2 ทรายหยาบ

2.1.3 เหล็กเส้นกลม RB ขนาด ๑9 มม.

2.1.5 ท่อ PVC ชั้น 8.5 ท่อเข้า ขนาด ๑75 มม. หรือตามรูปแบบหรือขนาดใหญ่กว่าท่อเข้าออก ขนาด ๑100 มม. หรือตามรูปแบบหรือใหญ่กว่า (ผลิตตามมาตรฐาน มอก.17-2532)

2.2 วิธีการก่อสร้าง

2.2.1 ขุดดินลึกลงไป โดยระดับต่อน้ำที่ออกจากแหล่งกำเนิดน้ำเสียมาเข้าท่อน้ำเข้าบ่อดักไขมัน (ตามรูปแบบ) โดยขุดให้มีความกว้างโดยรอบขนาดของบ่อ คสล. ประมาณ 0.80-1.00 ม. หรือตามความเหมาะสมของสภาพพื้นที่ เมื่อขุดได้ระดับความเหมาะสมของสภาพพื้นที่ เมื่อขุดได้ระดับแล้วคว่ำดินก้นหลุมมีความหนาแน่นพอที่จะรับน้ำหนักบ่อดักไขมัน คสล. ได้หรือไม่ เมื่อพิจารณาแล้วให้ดำเนินการดังนี้

1) กรณีดินมีความแข็งแรงและแน่นพอที่รับน้ำหนักได้ให้ทำการใส่ทรายหยาบก้นหลุมบดอัดแน่น ความหนาประมาณ 10 ซม. ได้เลย

2) กรณีมีความอ่อนนุ่มหรือเป็นดินเหนียว ให้ทำการตอกเสาเข็ม (ขนาดของเสาเข็มให้ เป็นไปตามหลักทางด้านวิศวกรรมโยธา) แล้วใส่ทรายรองพื้นที่อัดแน่น ความหนา 10 ซม. ให้หัวเสาเข็มพื้นทรายรองพื้นขึ้นมาประมาณ 2-3 ซม.

2.2.2 ผูกเหล็กเส้นกลม ขนาด ๑9 มม. ฐานและโครงสร้างของตัวบ่อดักไขมัน (ตามรูปแบบ)

2.2.3 เทคอนกรีตอัตราส่วน 1 : 2 : 4 ที่ฐานพื้นบ่อดักไขมันก่อน โดยให้เนื้อคอนกรีตหุ้มหัวเสาเข็ม ประมาณ 2-3 ซม.

2.2.4 ประกอบแบบต้องใช้ไม้แบบที่มีผิวเรียบไม่บิดงอ แล้วยึดค้ำยันแบบให้แน่นหนาป้องกันการไม่ให้ไม้แบบระเบิดหรือ โกงงอเสียรูป จากนั้นให้ทำการเอาน้ำสะอาดรดไม้แบบให้ทั้งจึงทำการเทคอนกรีต อัตราส่วน 1 : 2 : 4 ลงไปในไม้แบบโครงสร้างและให้ทำการกระทุ้งคอนกรีตไปด้วย เพื่อไม่ให้คอนกรีตนั้นเป็น ฟองอากาศเพราะจะมีการรั่วซึมได้

2.2.5 การถอดไม้แบบ ให้ทำการไม้แบบได้หลังจากเทคอนกรีต ประมาณ 3-5 วัน แล้วให้ตรวจสอบดูว่ามีรอยร้าวหรือไม่ ถ้ามีให้ทำการอุดทันที

2.2.6 การต่อน้ำเข้าและน้ำออกจากบ่อดักไขมัน ให้ทำการต่อน้ำทิ้งที่ออกจากจุดปรุงอาหารหรือจากจุดล้างจานหรือภาชนะอื่น ๆ แต่ต้อง ไม่มีขนาดเล็กกว่าของเดิมที่ออกมา ส่วนน้ำทิ้งให้ต่อน้ำทิ้งที่ออกจากบ่อดักไขมัน ไม่ลงแหล่งระบายน้ำสาธารณะหรือรางน้ำ คู คลอง ตามพื้นที่นั้น ๆ โดยไม่ให้ปากท่อที่ออกจมอยู่ในน้ำ เพื่อให้มีภาระระบายน้ำทิ้งที่ออกจากบ่อดักไขมัน ได้ดี

รายละเอียดบ่อดักไขมันเพื่อบำบัดน้ำเสีย

บ่อดักไขมันเป็นอุปกรณ์สำหรับแยกไขมันไม่ให้ไหลปนไปกับน้ำทิ้งและช่วยดักเศษอาหารด้วยในตัว โดยตัวบ่อแบ่งได้ 2 ส่วน ซึ่งเชื่อมต่อกัน ในส่วนที่ 1 จะมีตะแกรงดักขยะซึ่งใช้ในการดักเศษอาหาร ตะแกรงนี้สามารถแยกออกมาได้ เพื่อให้ซากเศษอาหารทิ้งและทำความสะอาดได้ ส่วนน้ำจะไหลผ่านตะแกรงลอดแผ่นกันเข้าสู่ส่วนที่ 2 ซึ่งจะทำหน้าที่ดักไขมัน คือ จะขังน้ำเสียไว้ระยะหนึ่ง เพื่อให้ไขมันและน้ำมันที่ปะปนอยู่ในน้ำลอยขึ้นมาบนผิวน้ำ ซึ่งเมื่อสะสมจนมีปริมาณมากก็สามารถดักออกไปทิ้งได้ ส่วนน้ำที่ถูกแยกเอาไขมันออกก็จะไหลออกทางช่องระบายน้ำต่อไป

รูปแบบบ่อดักไขมัน มี 2 รูปแบบ แบ่งตามความเหมาะสมได้ดังนี้

1. บ่อดักไขมันแบบวงขอบซีเมนต์ การติดตั้งใช้งานเหมาะสมสำหรับบ้านเรือนทั่วไปและสถานประกอบการ ที่มีขนาดเล็ก เช่น ร้านอาหาร โดยประยุกต์ใช้วงขอบซีเมนต์สำเร็จรูปมาทำเป็นบ่อดักไขมันได้ การติดตั้งฝังไว้บนพื้นดิน หรือใต้ดินและกักเก็บน้ำเสียได้อย่างน้อย 6 ชม.

2. บ่อดักไขมันแบบสร้างในที่ การติดตั้งใช้งานเหมาะสมสำหรับสถานที่ประกอบการขนาดใหญ่ เช่น ภัตตาคาร ศูนย์อาหาร โรงอาหารและตลาด การติดตั้งโดยสร้างบ่อดักไขมันบนพื้นที่และสามารถกักเก็บน้ำเสียอย่างน้อย 6 ชม.

ค่าใช้จ่ายบ่อดักไขมัน

1. บ่อดักไขมันแบบวงขอบซีเมนต์ ราคาประมาณ 2,000-3,000 บาท
2. บ่อดักไขมันแบบสร้างในที่ ราคาตามขนาดของบ่อ

การใช้งานและการดูแลรักษา

1. ต้องติดตั้งตะแกรงดักขยะก่อนเข้าบ่อดักไขมัน
2. ต้องไม่ทิ้งของหรือแทงผลึกให้เศษขยะไหลผ่านตะแกรงเข้าไปในบ่อดักไขมัน
3. ต้องไม่เอาตะแกรงดักขยะออกไม่ว่าจะชั่วคราวหรือถาวร
4. ต้องหมั่นโกยเศษขยะที่ติดกรองไว้ได้หน้าตะแกรงออกสม่ำเสมอ
5. ห้ามเอาน้ำจากส่วนอื่นๆ เช่น น้ำล้างมือ น้ำอาบ น้ำซัก น้ำฝน ฯลฯ เข้ามาในบ่อดักไขมัน
6. ต้องหมั่นดักไขมันออกจากบ่อดักไขมันอย่างน้อยทุกสัปดาห์ นำไขมันที่ดักได้ใส่ภาชนะปิดมิดชิดและรวมไปกับขยะมูลฝอย เพื่อให้รถเทศบาลนำไปกำจัดต่อไป
7. หมั่นตรวจดูที่ระบายน้ำที่รับน้ำจากบ่อดักไขมัน หากมีไขมันอยู่เป็นก้อนหรือคราบ ต้องทำตามข้อ 6 ถึงขึ้นมากกว่าเดิม

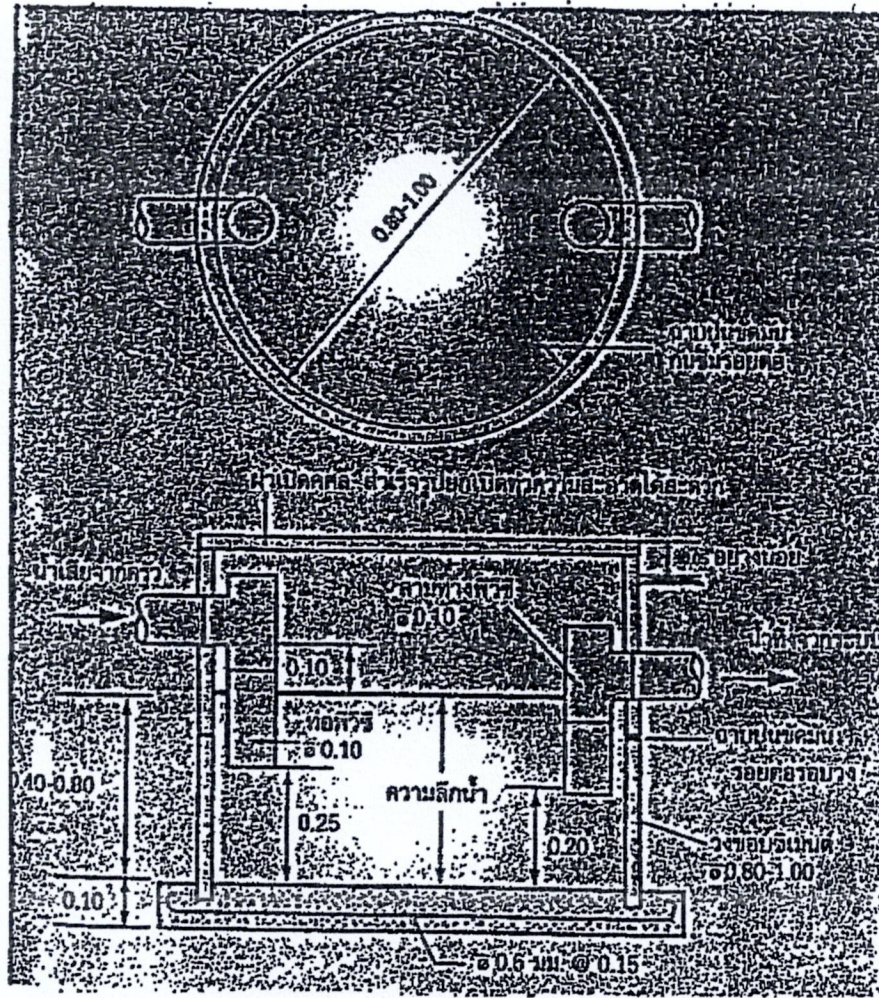

บ่อดักไขมันแบบใช้วงขอบซีเมนต์ สำหรับบ้านพักอาศัยและสถานประกอบการขนาดเล็ก

ขนาดมาตรฐานแบบบ่อดักไขมันแบบวงขอบซีเมนต์สำหรับบ้านพักอาศัย

จำนวนคน	ปริมาตรบ่อดักไขมัน (ลบ.ม.)	ขนาดบ่อ		จำนวนบ่อ (บ่อ)
		เส้นผ่าศูนย์กลาง	ความลึกน้ำ (ม.)	
5	0.17	0.8	0.40	1
5-10	0.34	0.8	0.70	1
10-15	0.51	1.0	0.70	1
15-20	0.68	1.2	0.60	1
20-25	0.85	1.2	0.80	1

ขนาดมาตรฐานแบบบ่อดักไขมันแบบวงขอบซีเมนต์สำหรับสถานประกอบการขนาดเล็ก

จำนวนคน	ปริมาตรบ่อดักไขมัน (ลบ.ม.)	ขนาดบ่อ		จำนวนบ่อ (บ่อ)
		เส้นผ่าศูนย์กลาง	ความลึกน้ำ (ม.)	
25-30	1.02	1.0	0.70	2
30-35	1.19	1.0	0.80	2
35-40	1.36	1.2	0.60	2
40-45	1.53	1.2	0.70	2
45-50	1.7	1.2	0.80	2

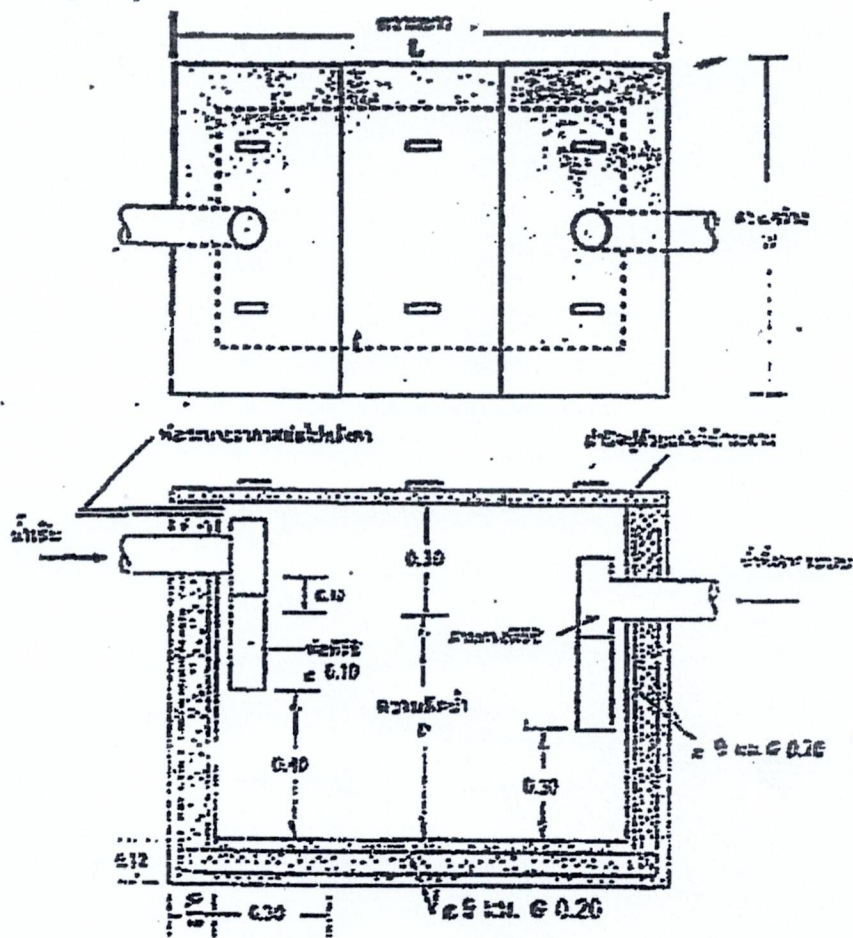

บ่อตึกไทกันแบบสร้างในที่ สำหรับสถานประกอบการขนาดใหญ่
ค่าใช้จ่ายตามขนาดบ่อ

ขนาดพื้นที่ (ตารางเมตร)	ปริมาตรบ่อที่โครงการ (ลบ.ม.)	ขนาดบ่อ (ม.)		
		ความลึกบ่อ	กว้าง	ยาว
10	0.20	0.40	0.50	1.00
10-25	0.47	0.60	0.60	1.30
25-50	0.96	0.75	0.80	1.60
50-75	1.50	0.75	1.00	2.00
75-100	1.94	0.80	1.10	2.20
100-125	2.45	0.85	1.20	2.40
125-150	2.82	0.90	1.20	2.60
150-175	3.38	1.00	1.30	2.60
175-200	3.78	1.00	1.35	2.80

แบบถ้ำดักไข่ม้วน ขนาด 1 คืบครึ่ง

นำทิ้งจากครัว PVC.๑2"-3"
 บ่อพักไขมันค้ำเหลี่ยมสำเร็จรูปชนิดก้นขนาด 0.40x0.50ม
 พร้อมฝา(ห้องตลาด)
 ท่อน้ำออกไปข้างถังไขมัน PVC ๑ 2"-3"

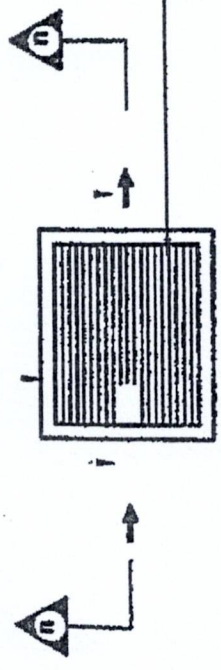

ตะแกรงเหล็กตีเกลียว ๑ 6มม ระยะซี่ตะแกรงห่าง 0.02ม

แปลนถึงดักไขมัน

นำทิ้งจากครัว PVC.๑2"-3"
 ± ระบุทิศทาง

บ่อพักไขมันค้ำเหลี่ยมสำเร็จรูปชนิดก้นขนาด 0.40x0.50ม
 พร้อมฝา(ห้องตลาด)
 ตะแกรงเหล็กตีเกลียว ๑ 6มม ระยะซี่ตะแกรงห่าง 0.02ม

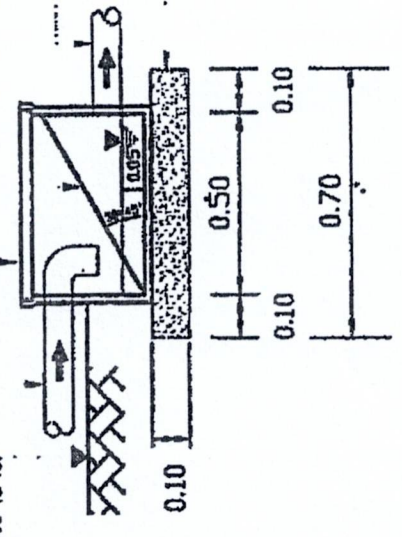

ท่อน้ำออกไปข้างถังไขมัน PVC ๑ 2"-3"

ทรายหยาบอัดแน่น

รูปตัด ๑-๑

กรมควบคุมพิษ	
สำนักจัดการมลพิษ (ส่วนบำบัดชุมชน)	
โครงการ	บำบัดพิษ
สถานที่	บ่อพักไขมันค้ำเหลี่ยม ห้องตลาด หมู่ที่ ๑
ชนิดงาน	วางท่อระบายน้ำ ๑ นิ้ว ใช้ PVC ๑ 2"-3"
ชื่อแผน	พจนานุกรม บ่อพักไขมันค้ำเหลี่ยม
ขนาด	ขนาดตามแบบ
วันที่	๑๕/๑๑/๕๕
ผู้จัดทำ	๑๕/๑๑/๕๕
หน้า	๑

แบบอังกักไวมัน ขนาด 2 ลบ.ม./วัน

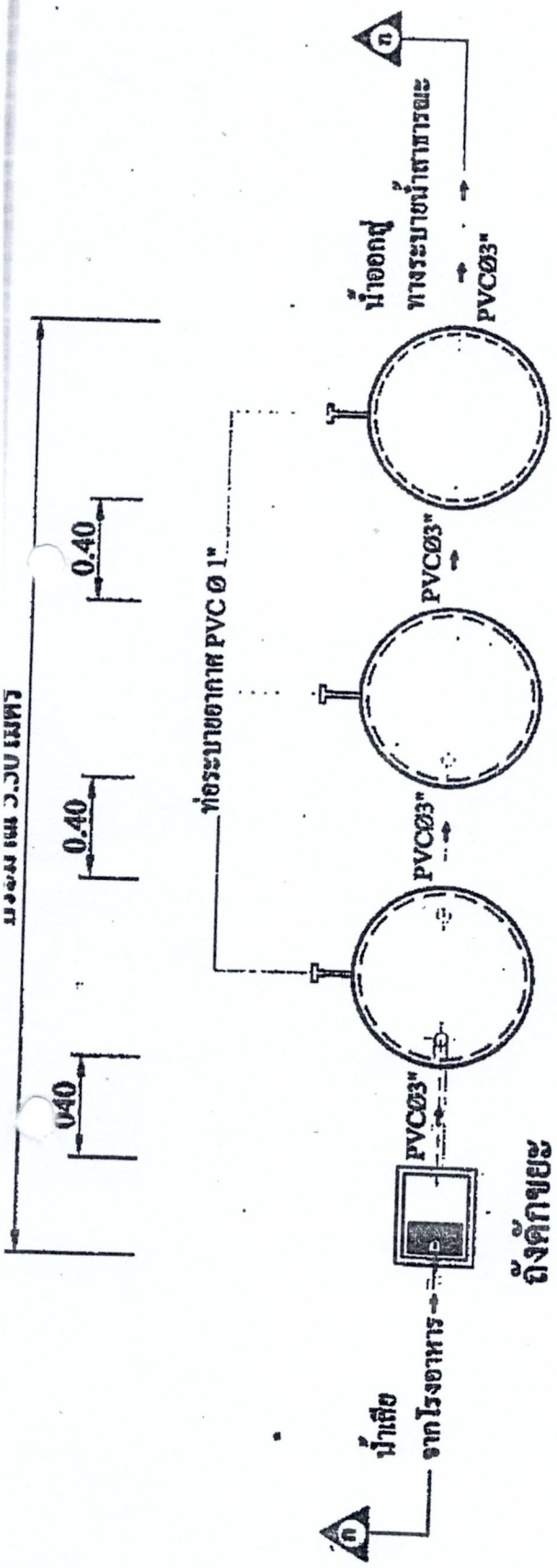

ถังดักไขมัน 1 ถังดักไขมัน 2 ถังดักไขมัน 3

ถังดักไขมันขนาด 2 ล.บ.ม. / วัน

(สำหรับจำนวนนักเรียน 500 - 700 คน)

รายละเอียดประกอบแบบ

ถังดักไขมัน ถังประเมินค่ารั่วซึมเทียบขนาด 0.50 x 0.40 ม. (สำหรับเบสท์ ท้องตลาด)
 ถังดักไขมันวงขอบซีเมนต์ถ้ารั่วซึม ขนาด ๑.00 ม. (สำหรับกะสิเมอร์ 28 ใส่ขอบ 0.05 ม. โดยรอบพร้อมเสริมถาด)
 ถังระบายอากาศ PVC Ø 1"

กรมควบคุมมลพิษ	
สำนักจัดการมลพิษ (ส่วนน้ำเสียชุมชน)	
โครงการ	
ประเภท	แบบมาตรฐานติดตั้งใช้กับแบบวงขอบซีเมนต์
ออกแบบ	นายเฉลิม สะกุกนาค นาย พิพย์ น. รชเชอ
สำรวจ	นาย สมยศ แซ่ริศ นายบรรพต แซ่กักันทุต
คำนวณ	นาย สมชาย ทรงประกอบ ๗๗
ตรวจสอบ	นาย อุบลินทร์ อธิวิวัฒน์ ๖๗

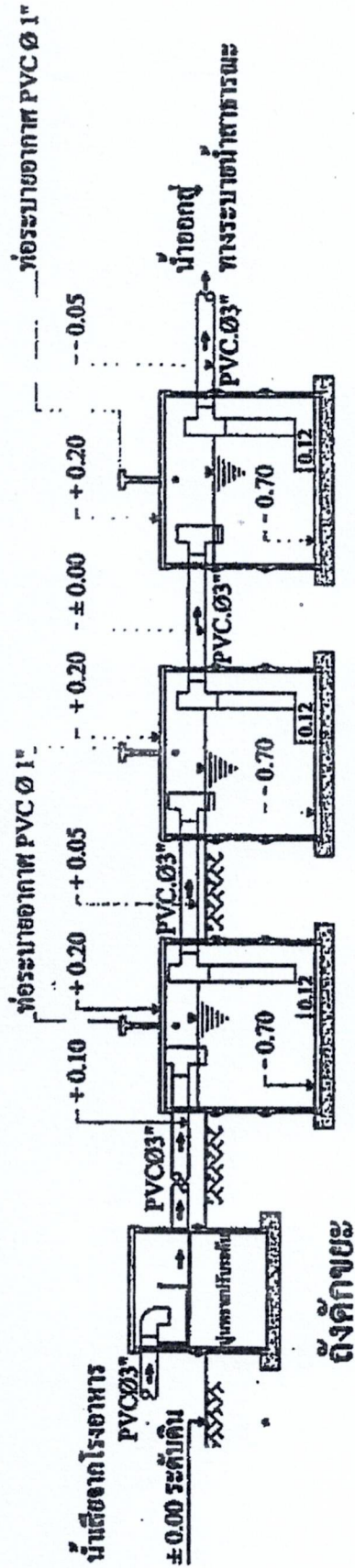

ถังคักไขมัน 1 ถังคักไขมัน 2 ถังคักไขมัน 3

รูปตัด ก - ก ถึงคักไขมันขนาด 2 ลบ.ม. / วัน

(สำหรับจำนวนนักเรียน 500 - 700 คน)

รายละเอียดประกอบแบบ

ถังคักไขมัน ถังปูนซีเมนต์ทำรูปสี่เหลี่ยม ขนาด 0.50 x 0.40 ม. (ผ่าซีเมนต์ ทองตลาด)
 ถังคักไขมัน วงขอบซีเมนต์ทำรูปขนาด 0.1.00 ม. (ผ่าสังกะสีเบอร์ 28 ใส่ขอบ 0.05 ม. โดยรอบพร้อมเสริมถาด)
 ท่อระบายอากาศ PVC Ø 1"

กรมควบคุมมลพิษ สำนักจัดการคุณภาพน้ำ (ส่วนวิจัยชุมชน)	
ประเภท นาย เถียร ตะกั่วทอง	งบประมาณ นาย ชำนาญ น. วัฒนอง
หน่วยงาน นาย อภิชาติ นพวิรัตน์	วัสดุ นาย อภิชาติ นพวิรัตน์
วัสดุ นาย อภิชาติ นพวิรัตน์	วัสดุ นาย อภิชาติ นพวิรัตน์

น้ำทิ้งจากครัว PVC. ๑2"-3"

บ่อพักซีเมนต์สี่เหลี่ยมสำหรับรูปรีขนาด 0.40x0.50 ม.
พร้อมฝ (ห้องตลาด)

ท่อปล่อยน้ำไปเข้าถังดักไขมัน PVC ๑ 2"-3"

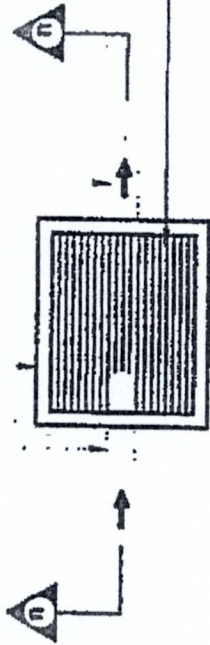

ตะแกรงเหล็กดักขยะ ๑ 6 มม. ระยะซี่ตะแกรงห่าง 0.02 ม.

แปลนถังดักขยะ

บ่อพักซีเมนต์สี่เหลี่ยมสำหรับรูปรีขนาด 0.40x0.50 ม.
พร้อมฝ (ห้องตลาด)

น้ำทิ้งจากครัว PVC. ๑2"-3"

± ระดับดิน

ตะแกรงเหล็กดักขยะ ๑ 6 มม. ระยะซี่ตะแกรงห่าง 0.02 ม.

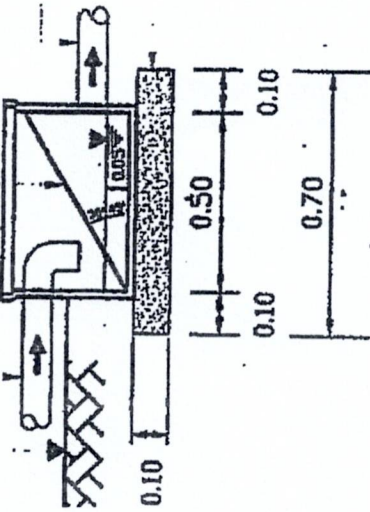

ท่อปล่อยน้ำไปเข้าถังดักไขมัน PVC ๑ 2"-3"

ทรายหยาบอัดแน่น

รูปตัด A-A

กรมควบคุมมลพิษ			
สำนักงานควบคุมมลพิษ (ฝ่ายวิศวกรรม)			
เลขที่			
ชนิดงาน	ติดตั้ง		
สถานที่	โรงเรียน... ..		
ชื่อ	โรงเรียน... ..		
สถานที่	โรงเรียน... ..		
วันที่	วันที่... ..		
ผู้จัดทำ	ผู้จัดทำ... ..		
ตรวจสอบ	ตรวจสอบ... ..		
อนุมัติ	อนุมัติ... ..		
วันที่	วันที่... ..		
หน้า	หน้า 1		

แบบถังกักไขมัน ขนาด 4 ลบ.ม./วัน

ท่อระบายอากาศ PVC Ø. 1 1/2"

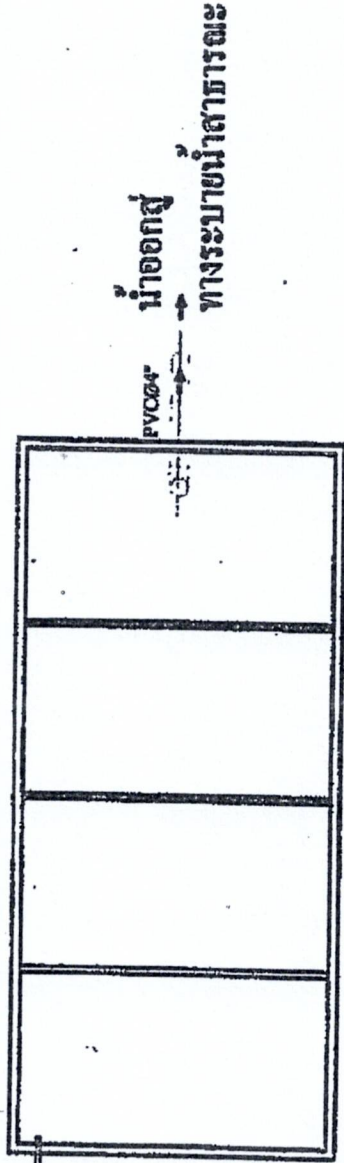

ถังดักไขมัน

ถังดักไขมันขนาด 4 ลบ.ม. / วัน

ถังดักขยะ ถังปฐมน้ำเสียรูปสี่เหลี่ยม 0.50x0.40ม. (ผ่าซีเมนต์ ท้องตลาด)
 ถังดักไขมัน คอนกรีตเสริมเหล็กตามแบบมาตรฐาน 4 ลบ.ม. / วัน

กรมควบคุมมลพิษ	
สำนักจัดการมลพิษ (ส่วนปฏิบัติการ)	
แบบมาตรฐานสิ่งแวดล้อม (ส่วนปฏิบัติการ)	
นายสมชาย ใจดี	นายสมชาย ใจดี
นายสมชาย ใจดี	นายสมชาย ใจดี
นายสมชาย ใจดี	นายสมชาย ใจดี
นายสมชาย ใจดี	นายสมชาย ใจดี
นายสมชาย ใจดี	นายสมชาย ใจดี
นายสมชาย ใจดี	นายสมชาย ใจดี

ถูกต้อง

(นายอุทัยวุฒิ กลิ่นกรุ่น)
 ผู้อำนวยการกองช่าง

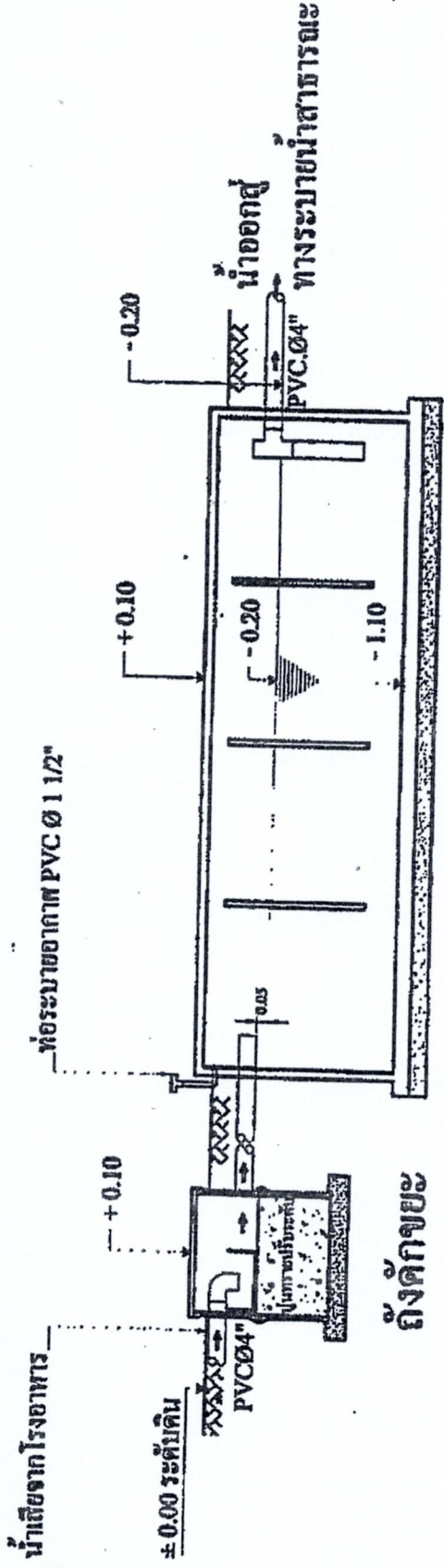

ถังคักไขมันขนาด 4 ลบ.ม. / วัน

ตั้งคักขยะ ตั้งบุน้ำมันตั้งสำเร็จรูปตั้งเหลี่ยม 0.50x0.40 ม. (ฟาติเมนต์ ทองตลาด)
 ตั้งคักไขมัน คอนกรีตเสริมเหล็กตามแบบมาตรฐาน 4 ลบ.ม. / วัน

กรมควบคุมมลพิษ	
สำนักจัดการคุณภาพน้ำ (ส่วนน้ำเสียชุมชน)	
โครงการ	
ประเภทงาน	ระบบบำบัดน้ำเสีย
ขนาดถัง	ขนาดถัง 4 ลบ.ม.
ที่ตั้ง	ขนาดบ่อบำบัด
ชนิด	ขนาดบ่อบำบัด
วันที่	วันที่

สำเนาถูกต้อง

(นายอุทัย พิทักษ์) ผู้อำนวยการกองช่าง

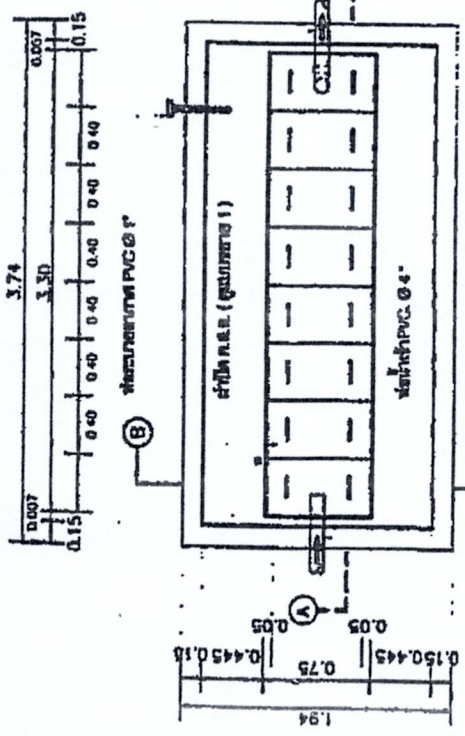

รูปตัด ก.ค.อ.

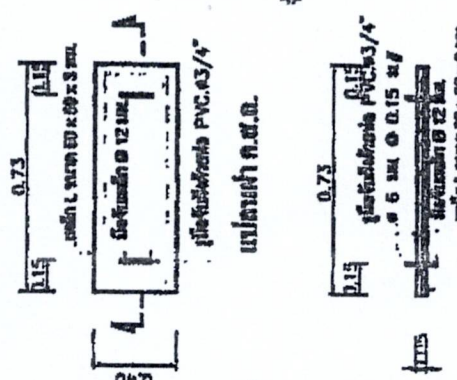

รูปตัด ข.ค.อ.

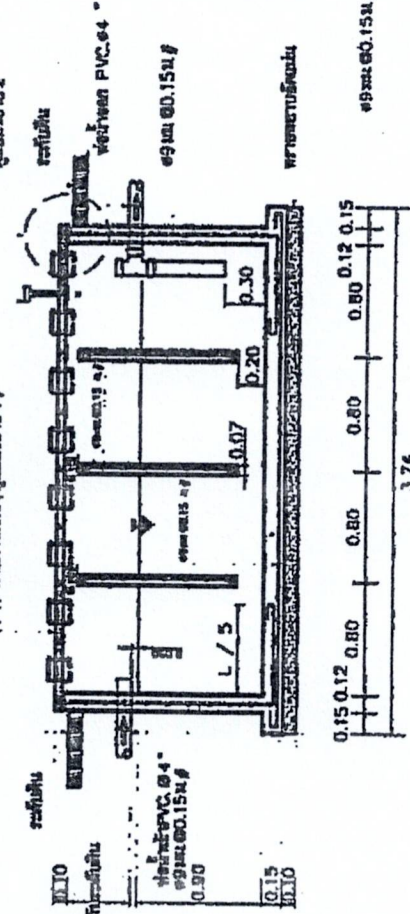

รูปตัด ก-ก

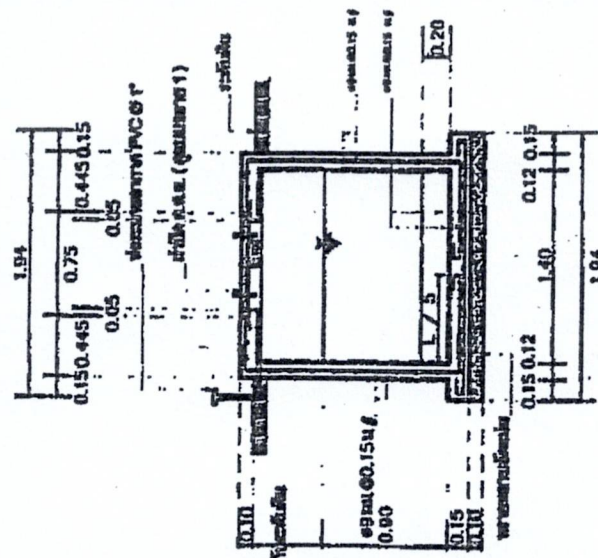

รูปตัด B-B

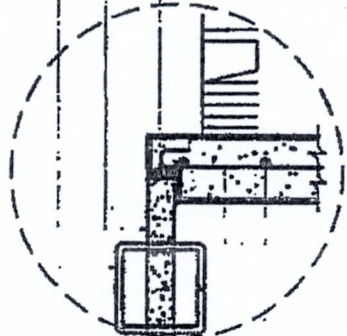

แบบขยาย 1

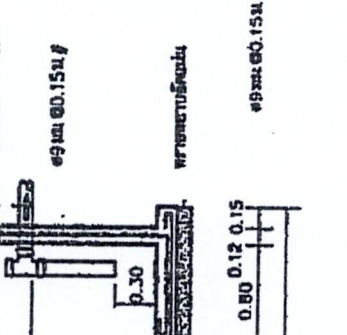

แบบขยาย 2

กรมควบคุมมลพิษ	
สำนักจัดการคุณภาพอากาศ (ส่วนเฝ้าระวังชุมชน)	
เลขที่
วันที่ออก
ชื่อสถานที่
ชื่อผู้ประกอบการ
ชื่อผู้ตรวจ
ชื่อผู้รับ

ต้อง

(นายอุทัยวุฒิ กิตตินกรุ่น)
ผู้อำนวยการกองช่าง

